

電動アジテータホッパー

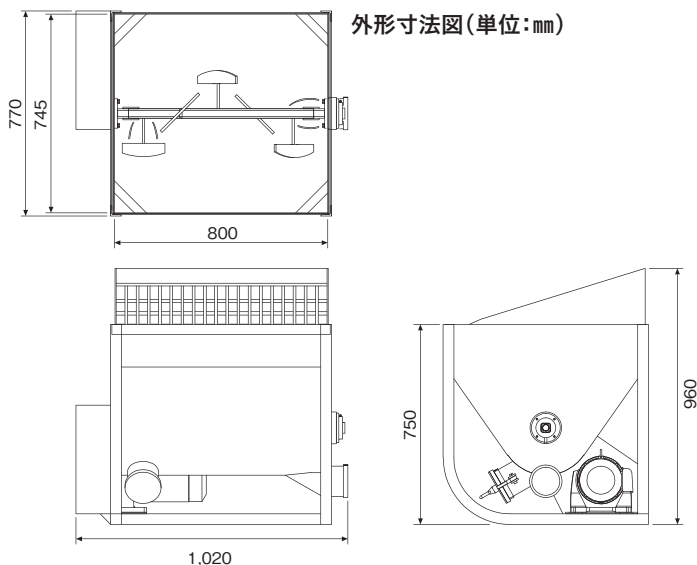

外形寸法図(単位:mm)

型 式	OKH-A200
ホッパー容量(枠下)	200ℓ
動 力	1.5kW-4P
電 源 電 圧	三相 AC200V
定 格	6.97A:50Hz 6.29A:60Hz
吐 出 口 径	100S
ホッパー寸法	800×745mm
寸 法	W770×D1,020×H750mm
重 量	130kg(140kg <sup>※</sup> )
電 源 コード	コード長10m 電源スイッチ及びプラグ付

※トプランナー制度(IE3)対応モーターの場合

付属品 ●安全柵

オプション ●サクシヨンホース ●バイブレーター付金網金枠

丸ホッパー

品 名	750φプラスチックホッパー	800φ鉄ホッパー	1,000φ鉄ホッパー
型 式	OKH-750MP	OKH-800MS	OKH-1000MS
丸ホッパー外径	750φ	800φ	1,000φ
高 さ	580mm	620mm	630mm
重 量	15kg	26kg	32kg
容 量	70ℓ	100ℓ	160ℓ
吐 出 口 径			
ゴ ム 栓	#28		#19

※容量は80%相当の数値です。

750φ  
プラスチックホッパー



800φ  
鉄ホッパー

■750φプラスチックホッパー寸法図

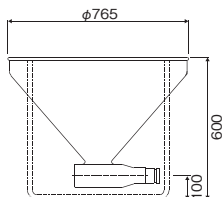
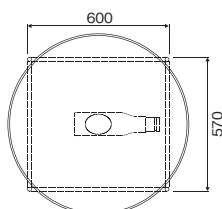

■800φ鉄ホッパー寸法図

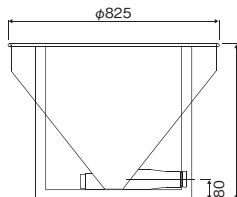
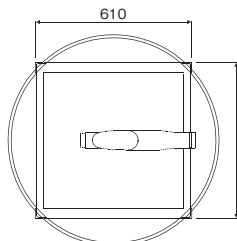

■1,000φ鉄ホッパー寸法図

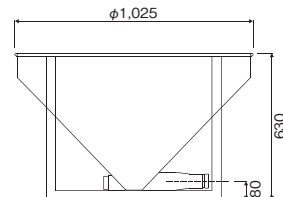
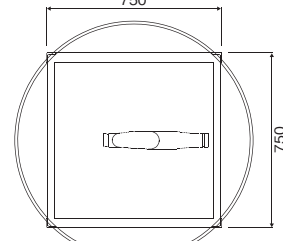

金柵

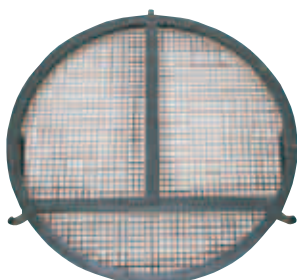

金 柵	金 網	バイブレーター
1000丸	12mm目クリンプ	200V
	SUS16メッシュ	
800丸	12mm目クリンプ	100V
		200V
750丸	12mm目クリンプ	100V
	SUS16メッシュ	200V

サクシヨンホース

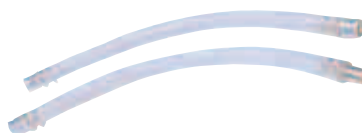

長 さ	カップリング	バ ン ド
0.7m	両端50G	ホースバンド締
	50G×40G	
1.1m	両端50G	ホースバンド締
	50G×40G	
	片端50G	
2.0m	片端40G	ホースバンド締
	両端50G	
	50G×40G	